



Lösungen zur  
**HALTUNGSUNTERSTÜTZUNG**



# neoflex

POSTURAL SUPPORT SOLUTIONS

Die richtige Positionierung ist für Rollstuhlfahrer unerlässlich, um Komfort, Unabhängigkeit und allgemeine Gesundheit zu erhalten. Neben den körperlichen Vorteilen einer korrekten Positionierung ist die Bedeutung der Positionierung im sozialen Umfeld und bei täglichen Interaktionen nicht zu unterschätzen.

Neoflex ist ein komplettes Sortiment an Neopren-Lagerungslösungen, diespeziell für Rollstuhlfahrer entwickelt wurden und die beste Haltungsunterstützung bieten. Neoflex ist darauf ausgerichtet,

ein Maximum an Funktion, Komfort, Unterstützung und Sicherheit zu bieten und wurde für Rollstuhlfahrer entwickelt, die zusätzliche Unterstützung benötigen.

Egal, ob Sie als Pflegekraft Ihren Patienten helfen wollen oder als Rollstuhlfahrer eine Haltungsunterstützung benötigen, dieses Sortiment bietet eine große Auswahl an Gurten, Geschirren und Stützen, um eine individuelle Lösung für Rollstuhlfahrer zu schaffen, die an ihre Bedürfnisse oder die Verwendung ihres Rollstuhls angepasst werden kann.

## Europäisches Design und Qualität

**VERMEIREN**  
we care for you

Neoflex ist eine Reihe von Lösungen zur Unterstützung der Positionierung entwickelt von **VERMEIREN**. Vermeiren ist ein internationales Unternehmen, das sich auf die Herstellung von Mobilitätslösungen spezialisiert hat, darunter Rollstühle, Elektromobile und andere Geräte, um Personen mit Mobilitätseinschränkungen zu helfen. Mit über 65 Jahren Erfahrung in der Branche hat sich Vermeiren als führender Anbieter von hochwertigen Mobilitätsprodukten etabliert. Einer der wichtigsten Werte bei Vermeiren ist unser Engagement für Forschung und Entwicklung. Wir

arbeiten eng mit medizinischen Fachkräften und Anwendern zusammen, um Produkte zu entwickeln, die den sich ständig ändernden Bedürfnissen unserer Kunden entsprechen. Von ergonomischen Designs bis hin zu modernsten Materialien und Technologien - wir überschreiten immer wieder die Grenzen dessen, was in der Branche für Mobilitätslösungen möglich ist.

Unser Slogan "We care for you" ist daher nicht nur ein Slogan. Unsere Produkte sind so konzipiert, dass sie zu Ihnen, Ihrem Lebensstil und Ihren Bedürfnissen passen.



Das Lächeln einer Person, die sich frei mit ihrer Umgebung verbinden und soziale Situationen genießen kann, ist für mich unbezahlbar. Die Gürtel ermöglichen es den Patienten, selbstbewusst am gesellschaftlichen Leben teilzunehmen und sich dabei wohl und sicher zu fühlen.

### **Artur Skubera**

Physiotherapeut und klinischer Berater bei Vermeiren.

Ich muss mich stabil und sicher fühlen, um meine beste Leistung zu erbringen. Neoflex ist der perfekte Partner für Stabilität, wenn ich spiele.

### **José Coronado**

Spanischer Tennisspieler und Vermeiren-Botschafter



A close-up photograph of a black neoflex garment, likely a brace or support, featuring blue stitching along the seams. A small black patch with the 'neoflex' logo in white and blue is visible on the fabric. The background is a soft, out-of-focus white.

## Neoflex Materialien

Für alle Neoflex-Unterstützungslösungen wird ein sehr weiches und dehnbares Neoprengewebe verwendet. Dieses hochwertige Material ist resistent gegen Abnutzung durch den täglichen Gebrauch, UV-Strahlen, Oxidation und vieles mehr. Dank der strategischen Verarbeitung des Gewebes bieten unsere Nähte die perfekte Kombination aus Dehnbarkeit und Steifigkeit, um den besten Halt und Komfort zu gewährleisten.

Alle Neoflex-Gurte sind dank eines ausgeklügelten Designs mit durchlässigen Materialschichten atmungsaktiv, wodurch das Risiko von Geschwüren oder Reizungen durch übermäßige Hitze und Feuchtigkeit verringert wird. Unsere Stützlösungen sind so konzipiert, langlebig zu sein, ohne den Komfort des Benutzers zu beeinträchtigen. Alle unsere Neoflex-Produkte sind waschmaschinenfest, um die höchsten Hygienestandards zugewährleisten. Bitte beachten Sie unsere Handbücher für die Waschanleitung.

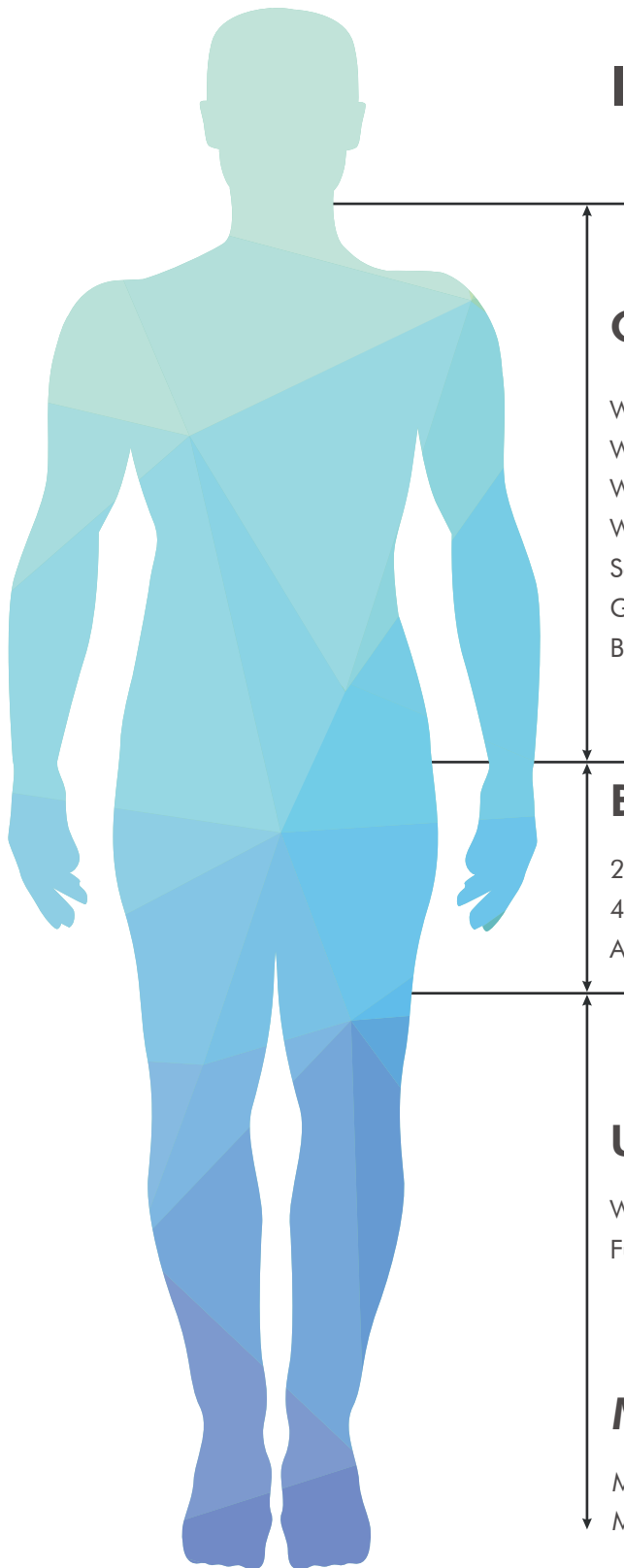

## Index

### Oberkörper - Neo 20

Weste - breit. Neo 20.01	7
Weste mit breitem. Neo 20.02	8
Weste - schmal. Neo 20.03	9
Weste mit Reißverschluss - schmal. Neo 20.04	9
Schultergurt. Neo 20.05	10
Gekreuzte Schultergurte. Neo 20.06	10
Brustgurt. Neo 20.07	11

### Beckenpositionierung - Neo 30

2 Punkte Hüftgurt. Neo 30.01	13
4 Punkte Hüftgurt. Neo 30.02	14
Abduktionskontrolle. Neo 30.03	15

### Unterkörper - Neo 40

Wadenband. Neo 40.01	17
Fußgelenk-Kontrolle. Neo 40.02	17

### Mehrzweckband - Neo 00

Mehrzweckband. Neo 00.01	18
Mehrzweckband Verlängerung. Neo 00.02	18



## OBERKÖRPER

Die richtige Positionierung des Oberkörpers ist für Rollstuhlfahrer von entscheidender Bedeutung, um ihren Komfort, ihre Unabhängigkeit und ihr allgemeines Wohlbefinden zu gewährleisten.

Neben den körperlichen Vorteilen einer korrekten Positionierung ist auch die Bedeutung der Positionierung im sozialen Umfeld, in der Kommunikation und im täglichen Miteinander nicht zu unterschätzen. Die richtige Haltung und Positionierung des Oberkörpers sorgen

für eine gleichmäßige Verteilung des Gewichts und des Drucks auf den Körper und verringern das Risiko von Überlastungen, unangenehmem Druck, verminderter Durchblutung oder anderen Beschwerden, die durch eine falsche Positionierung verursacht werden. Unsere Lösungen zur Haltungsunterstützung tragen dazu bei, die Stabilität zu verbessern und unwillkürliche Bewegungen oder Rutschen beim Sitzen im Rollstuhl zu verringern.

## Stabilisierung des Oberkörpers

Eine optimale Positionierung des Rumpfes ist entscheidend für die Stabilität und effektive Funktion des Oberkörpers. Posturale Oberkörperlösungen helfen, eine neutrale und gute Oberkörperposition zu erhalten oder zu unterstützen, um die täglichen Aktivitäten zu verbessern und ein Gleichgewicht zwischen Unterstützung, Bewegungsfreiheit und optimaler Kraftereinleitung in den Körper zu schaffen.

Neoflex-Westen bieten Rumpfkontrolle und Stabilität, indem sie die Brust- und Schultergelenke stützen, ohne die Bewegung der Arme oder Schultern einzuschränken. Ein perfektes Gleichgewicht zwischen Unterstützung und Bewegung, das eine korrekte Positionierung des Oberkörpers begünstigt. Sie fördert auch den Kontakt des Oberkörpers mit der Rückenlehne des Rollstuhls.



Weste - Breit

**Größen:** XS-S-M-L-XL



Weste mit Reißverschluss - Breit

**Größen:** XS-S-M-L-XL



Weste - schmal

**Größen:** XS-S-M-L-XL



Weste mit Reißverschluss - schmal

**Größen:** XS-S-M-L-XL

### Weste - Breit

#### Neo 20.01

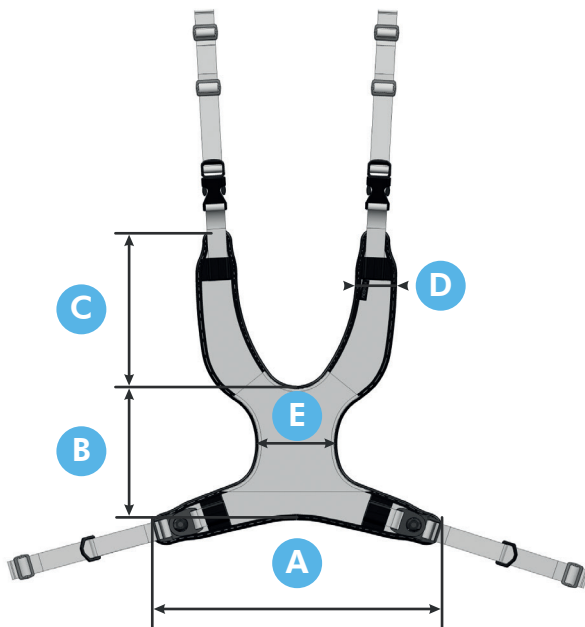

	A	B	C	D	E
XS	28	13	13	4	5
S	29	14	17	4,5	8
M	36	18	22	5	11
L	44	21	25	6	11
XL	52	25	27	6	13

Maßangaben in cm.

# Weste mit Reißverschluss - breit

## Neo 20.02

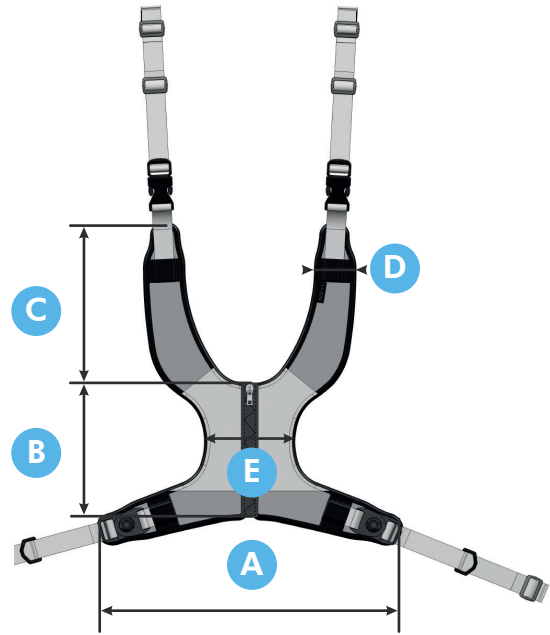

	A	B	C	D	E
XS	28	13	13	4	5
S	29	14	17	4,5	8
M	36	18	22	5	11
L	44	21	25	6	11
XL	52	25	27	6	13

Maßangaben in cm.





## Weste - schmal

### Neo 20.03

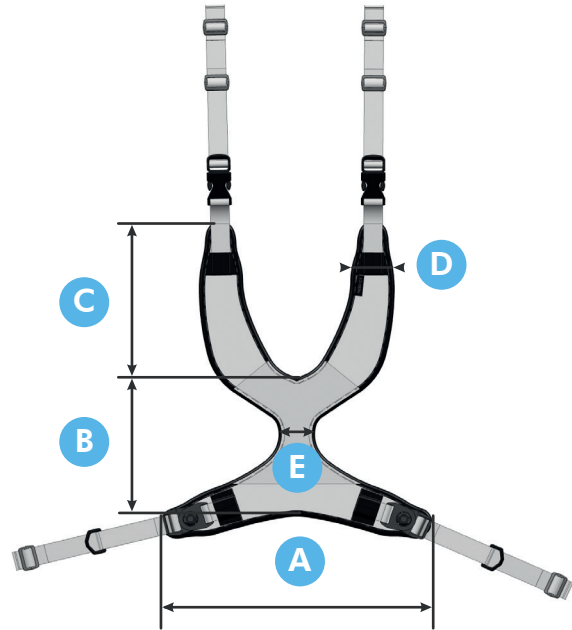

	A	B	C	D	E
XS	28	13	13	4,5	5
S	29	14	17	4,5	5
M	36	18	22	5	5
L	41	21	22	6	5
XL	49	23	25	6	5

Maßangaben in cm.

## Weste mit Reißverschluss - schlank

### Neo 20.04

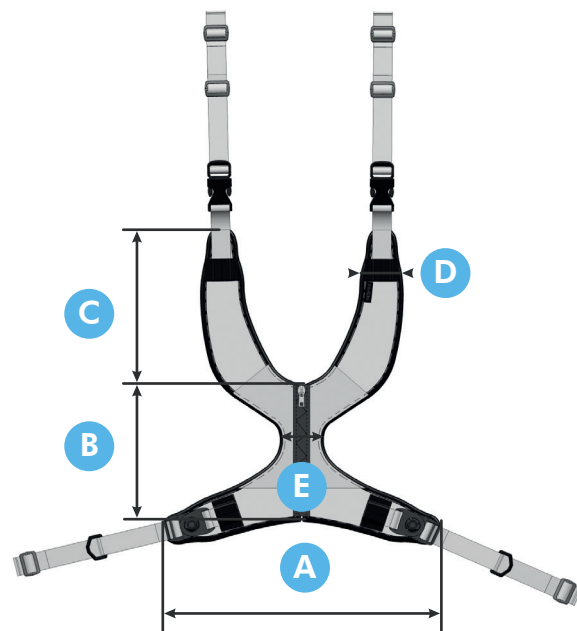

	A	B	C	D	E
XS	28	13	13	4,5	5
S	29	14	17	4,5	5
M	36	18	22	5	5
L	41	21	22	6	5
XL	49	23	25	6	5

Maßangaben in cm.

## Schultergurt Neo 20.05

Bei unwillkürlicher Schulterdrehung, Ungleichgewicht des Kopfes, Steifheit der Wirbelsäule und/oder Rückenschmerzen sorgen die Neoflex-Schultergurte für einen Schulterrückzug und gleichen zugleich eine Schulterasymmetrie aus.

Es ist auch ein verbundener Schultergurt (Neo 20.06) erhältlich, der die Spannung zwischen beiden Schultergurten ausgleicht und gleichzeitig eine Instabilität oder ein Verrutschen der Gurte verhindert.

Das Zurückziehen der Schultern in einer aufrechten Position fördert die Atmung, eine bessere Kopfkontrolle und die Stabilisierung des Oberkörpers, ohne die Bewegung der Rippen oder die Bewegungsfreiheit der Arme beim Sitzen im Rollstuhl einzuschränken.

	A	B
S	30	6
M	35	7
L	40	7
XL	47	7,5

Maßangaben in cm.

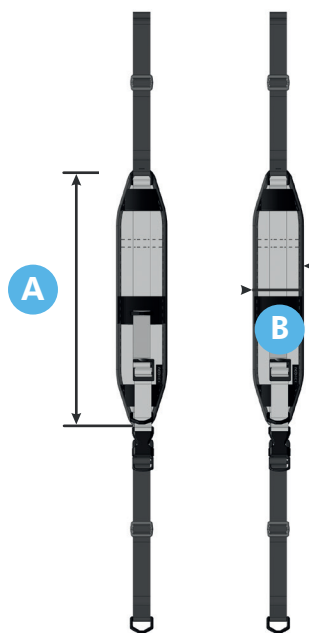

## Gekreuzte Schultergurte Neo 20.06

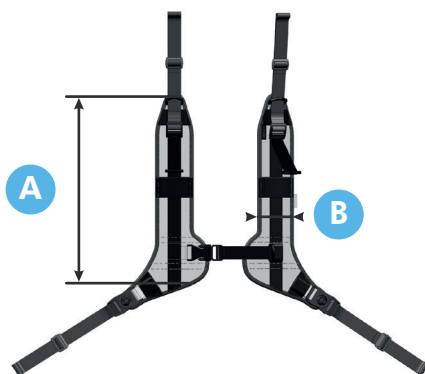

	A	B
S	35	6
M	38	7
L	45	7
XL	51	7,5

Maßangaben in cm.



# Brustgurt

## Neo 20.07

Der Neoflex-Brustgurt bietet eine hervorragende Oberkörper und Rumpfunterstützung. Der Brustgurt kann sowohl auf Brusthöhe als auch auf Oberbauchhöhe angebracht werden, je nach den Bedürfnissen des Benutzers. Die Anbringung auf dem Oberbauch hilft, das Zwerchfell anzuheben, was die Atmung, die verbale Kommunikation und das Schlucken verbessert. Eine einfache Stütze, wie der Brustgurt, ist oft ausreichend, wenn die Stabilität

im Vordergrund steht. Neoflex-Oberkörperstützen verbessern die Positionierung des Oberkörpers und in der Folge auch andere Körperteile. Durch die Verwendung von Neopren passt sich das Material bequem an und dehnt sich, ohne Kompromisse bei der Unterstützung einzugehen. Das waschmaschinenfeste Material gewährleistet komfortable und hygienische Unterstützung des Oberkörpers, und ist somit perfekt für den häufigen Gebrauch.

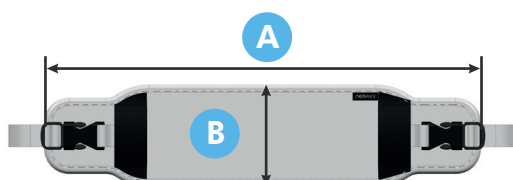

	A	B
XS	31	8,5
S	39	10,5
M	47	12
L	57	12
XL	65	13,5

Maßangaben in cm.



## POSITIONIERUNG DES BECKENS

Die Beckenpositionierung bezieht sich auf die Orientierung und Ausrichtung der Beckenknochen, die einen wichtigen Teil des menschlichen Körpers bilden. Das Becken ist ein Knochensatz, der den Rumpf mit den Beinen verbindet, den Oberkörper stützt und einige lebenswichtige Organe enthält.

Eine neutrale Beckenposition ist daher von entscheidender Bedeutung für eine optimale Haltung und Positionierung, um eine effiziente und komfortable Bewegung und Funktion der Hüften und des unteren Rückens zu gewährleisten und natürlich auch für eine optimale

Körperhaltung. Die Beckenstellung kann einen erheblichen Einfluss auf die Haltung, der Bewegung und der allgemeinen körperlichen Gesundheit haben. Eine korrekte Ausrichtung des Beckens sorgt für eine gleichmäßige Druckverteilung und trägt dazu bei, das Risiko von Verletzungen und Schmerzen im unteren Rücken, in den Hüften und in den Beinen zu verringern.

Neoflex bietet eine Auswahl an Beckenstützlösungen, die den individuellen Anforderungen und Bedürfnissen entsprechen und von leichter bis starker Unterstützung reichen.



2-Punkt-Hüftgurt  
**Größen:** S-M-L



4-Punkt-Hüftgurt  
**Größen:** S-M-L



Neoflex Beckengurt  
**Größen:** XS-S-M-L-XL

## 2-Punkt-Hüftgurt

### Neo 30.01

Neoflex 2-Punkt-Hüftgurt mit zwei Befestigungspunkten am Rollstuhl stützt das Becken des Benutzers. In Kombination mit unseren Klemmen und Befestigungselementen kann leichter bis mäßiger Druck ausgeübt werden um ein Verrutschen zu

verhindern. Der Hüftgurt hat zwei gepolsterte Teile, die eine gleichmäßige Druckverteilung und Komfort fördern. Die Spannung und der ausgeübte Druck können leicht mit den Riemen eingestellt werden.

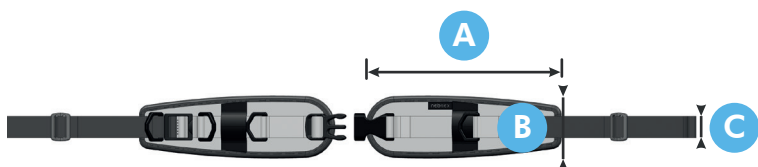

	A	B	C
XS	11	7	2,5
S	17	7	2,5
M	22	7	2,5
L	27	7	2,5

Maßangaben in cm.

## 4-Punkte Hüftgurt

### Neo 30.02

Der Neoflex 4-Punkt-Hüftgurt bietet die gleichen Vorteile wie der 2-Punkt-Hüftgurt, jedoch mit 2 zusätzlichen Befestigungsgurten. Die zusätzlichen Gurte sorgen dafür, dass sich der Hüftgurt nicht

verdreht oder aus der gewünschten Position bewegt. Dieser Gürtel ist ideal für die vordere Beckenkipfung, die Beckenrotation und den Hüftschub.

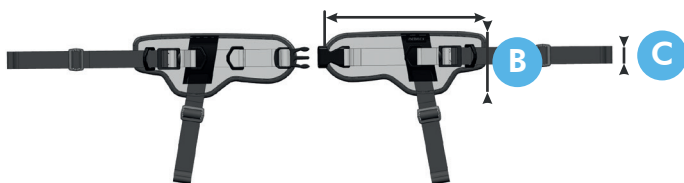

	A	B	C
XS	11	7	2,5
S	17	9	2,5
M	22	9	2,5
L	27	9	2,5

Maßangaben in cm.

# Beckengurt

## Neo 30.03

Verwenden Sie den Beckengurt als Ersatz für den traditionellen Abduktionsblock, um Druck auf die Knie zu vermeiden. Einfach in jede Art von Rollstuhl zu installieren. Es ist eine perfekte Lösung für Personen mit hoher Muskelspannung oder Spastik, um eine extreme Kompression der Knie

zu verhindern und das Risiko einer Hüftluxation zu verringern. Der Gurt ist aus Neopren gefertigt, um unwillkürliche Bewegungen zu reduzieren, ohne die Freiheit des Beins einzuschränken oder Druck auf die Blase auszuüben. Dieses Produkt ist mit den Neoflex-Hüftgurten kompatibel.

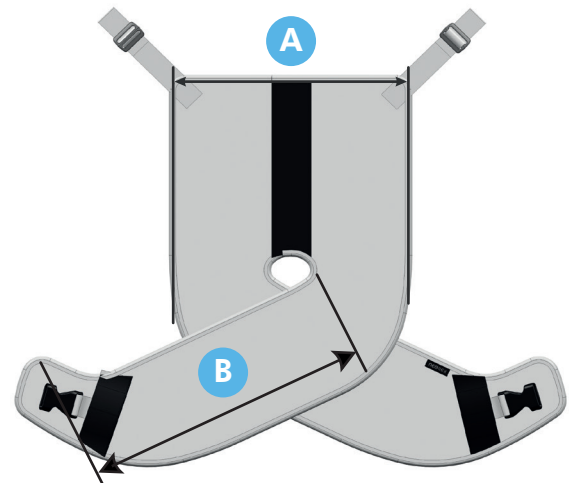

	A	B
XS	17	18
S	22	28
M	27	35
L	34	40

Maßangaben in cm.



## UNTERKÖRPER

Die richtige Positionierung des Unterkörpers in einem Rollstuhl beinhaltet die richtige Ausrichtung und Unterstützung, um Beschwerden, Verletzungen und andere Komplikationen zu vermeiden, die durch langes Sitzen entstehen. Der

Unterkörper spielt eine wichtige Rolle für eine gute Haltung und Positionierung von Rollstuhlfahrern. Eine medizinische Fachkraft kann die Verwendung von Neoflex entsprechend Ihren Bedürfnissen optimieren.



Wadenband

**Größen:** S-M-L-XL



Fersenband

**Größen:** XS-S-M-L-XL



## Wadenband

### Neo 40.01

Ein Wadenstützenband, die eine komfortable Stabilisierung und Positionierung der Unterschenkel bietet, ohne die Bewegung einzuschränken oder

unnötigen Druck auszuüben. Die Wadenstütze eignet sich für die meisten Rollstühle mit Beinstützen und ist perfekt in Kombination mit unseren Rollstühlen.

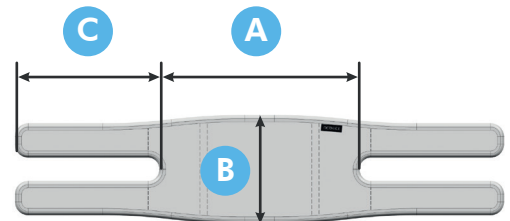

	A	B	C
S	19	12	15
M	27	14	19
L	35	16,5	25
XL	41	16,5	25

Maßangaben in cm.

## Fersenband

### Neo 40.02

Eine komfortable Stabilisierungshilfe zur besseren Positionierung der Unterschenkel im Rollstuhl. Die Gurte lassen sich leicht an jedem Rollstuhl befestigen.

Diese Stütze ist sowohl zur Stabilisierung als auch zur korrekten Positionierung der Unterschenkel, falls erforderlich.

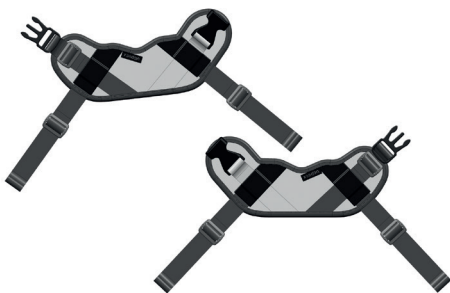

KNÖCHELUMFANG	
XS	14 - 17
S	17 - 20
M	19 - 23
L	22 - 29
XL	28 - 33

Maßangaben in cm.



# Multifunktionsband

## Neo 00.01

Dieses Multifunktionsband ist eine Allround-Lösung zur Unterstützung für Rollstuhlfahrer mit unterschiedlichen Bedürfnissen. Der starke Neoprengurt kann an Brust, Bauch, Beinen, etc. verwendet werden und ist an die meisten Rollstühle

und Benutzer anpassbar, ohne dass zusätzliche Hardware oder Kosten erforderlich sind. Die leicht zu greifende Endlasche mit einer Tasche hilft Benutzern mit eingeschränkter Handfunktion, diesen Gürtel selbständig zu benutzen.

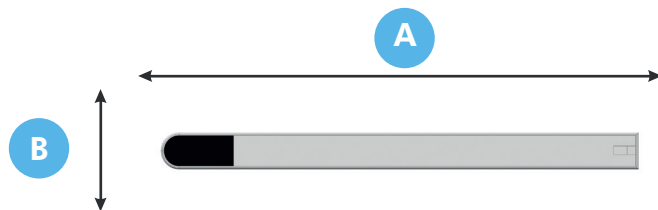

	A	B
S	100	8
M	140	10
L	160	10
XL	180	10

Maße in cm.



# Vielseitig einsetzbar Bandverlängerung

## Neo 00.02

Verlängern Sie unser Multifunktionsband mit dieser 80 cm langen Bandverlängerung.

Bandverlängerung



Vielseitig  
einsetzbar Band

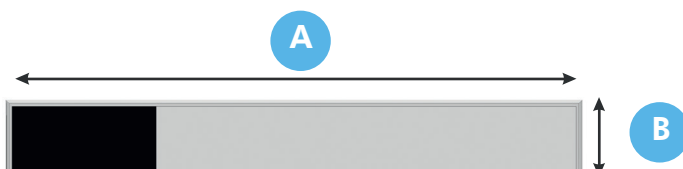

	A	B
S	80	8
M	80	10

Maßangaben in cm.

## WASCHANLEITUNG



Gebrauch die besten Hygienestandards zu gewährleisten. Bitte beachten Sie unsere Handbücher für detaillierte Waschanweisungen.



Neoflex-Produkte sind nicht für den Trockner geeignet. Um Ihr Neoflex zu schützen und seine Lebensdauer zu verlängern, empfehlen wir, unsere Produkte an der Luft zu trocknen.

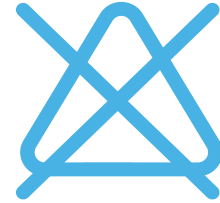

Zum Schutz der hochwertigen Materialien, aus denen Neoflex besteht, empfehlen wir die Verwendung von normalem Waschmittel. Bleichmittel, Weichspüler oder Lösungsmittel jeglicher Art sind nicht zu empfehlen.

## HARDWARE



Dreieckige Klammer für Rollstuhl Trigo



Rundrohr-Klemme



Brückenklemme aus Metall  
Verfügbar - Ø19, Ø22, Ø25, Ø29, Ø30, Ø35 mm



Cinch-Profil für INOVYS Rollstuhl



L34 Rückenlehnsystem





neoflex  
POSTURAL SUPPORT SOLUTIONS

